

Arcwave Ion je světově prvním masturbátorem pro muže s technologií Pleasure Air. Užívejte si, Arcwave Ion se zaměřuje na vysoce citlivé receptory v uzdičce ve špičce vašeho penisu. Zasáhněte právě nervy pomocí Arcwave Ion.

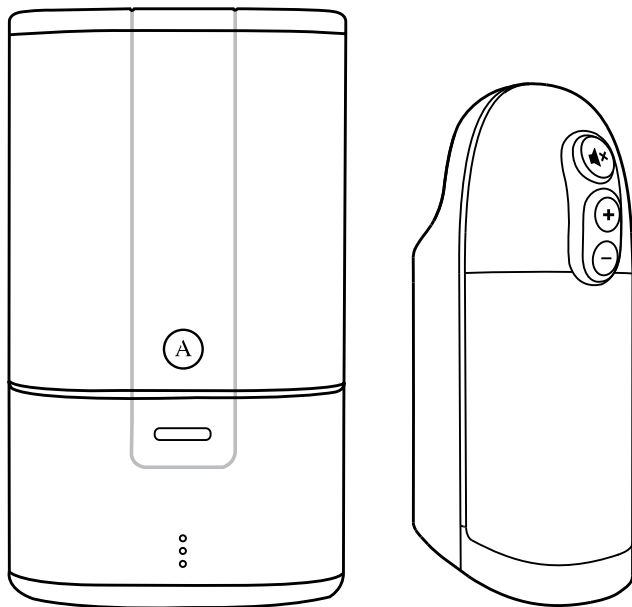

# Arcwave

## návod k použití

Poznejte svůj Ion .....	2
Začínáme .....	4
Tipy na čištění .....	6
Skladování a sušení .....	7
Tipy pro dobíjení .....	8
Průvodce řešením problémů .....	9
Záruka a informace o produktu .....	10

# Poznej svůj Ion

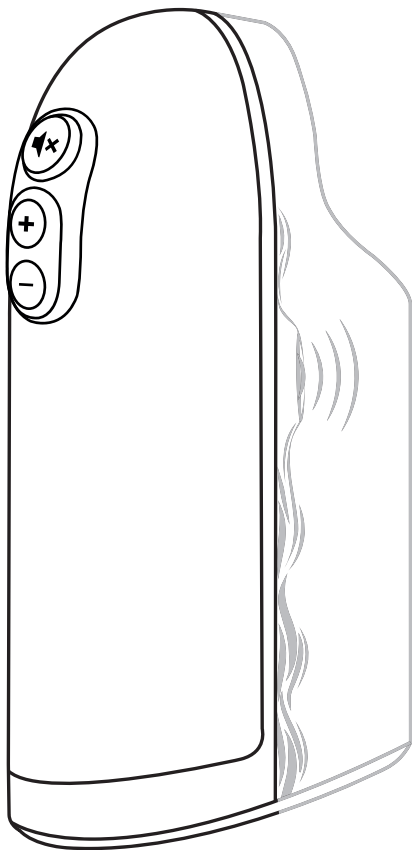

Funkce Pleasure Air

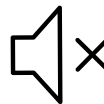

Funkce Smart Silence

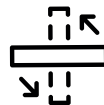

Otočením otevřít



Materiál CleanTech Silicone

# Popis výrobku ARCWAVE

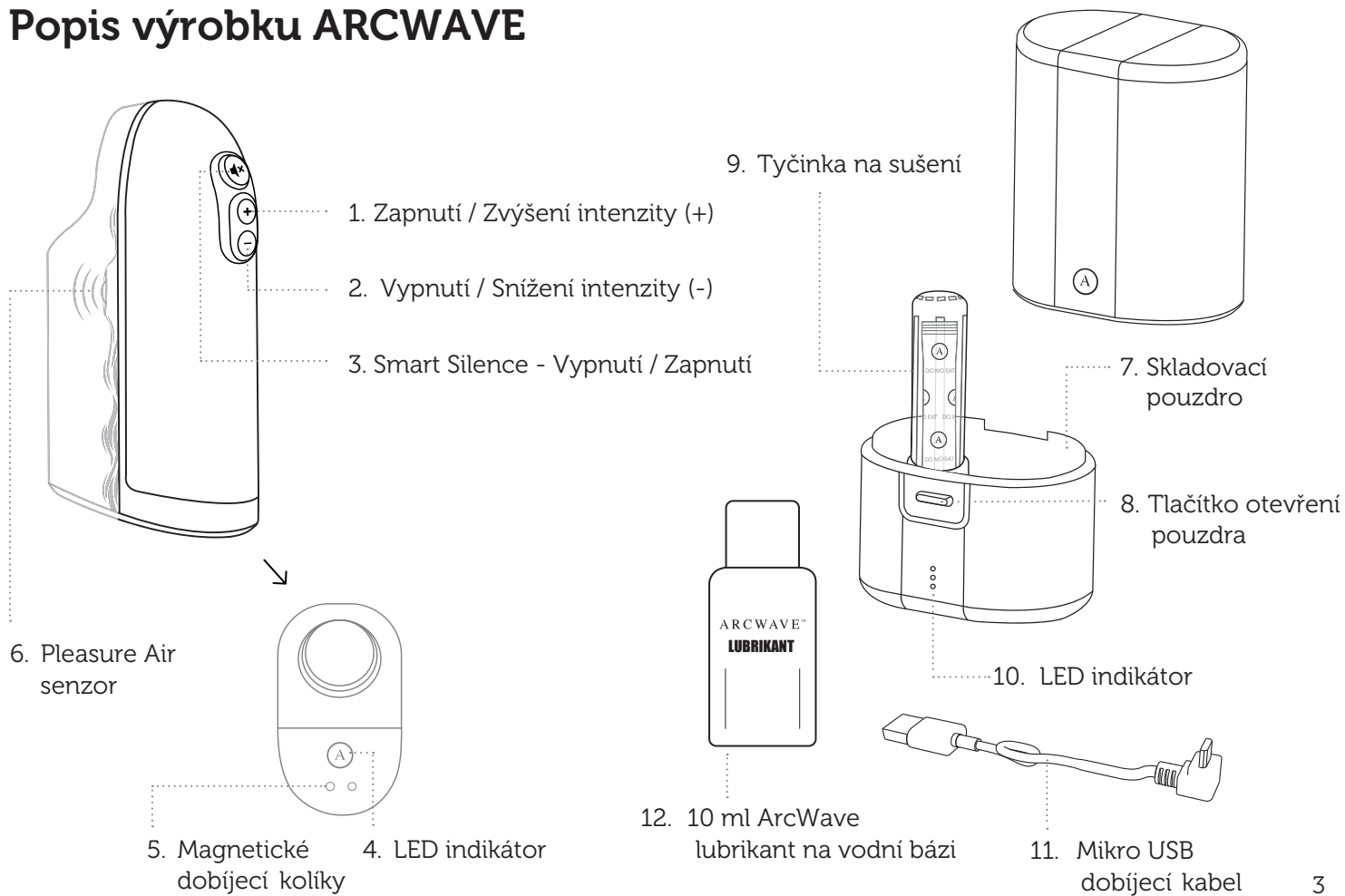

# Začínáme

Zařízení zapnete podržením tlačítka (+) po dobu 1 sekundy, dokud zařízení nezavibruje.



Ion je nyní připraven v režimu Smart Silence s nejnižší úrovní intenzity. Když je Ion zapnutý, svítí logo.

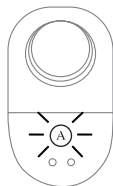

Zařízení vypnete podržením tlačítka (-) po dobu 1 sekundy. Když už logo nesvítí, je váš Ion vypnutý.

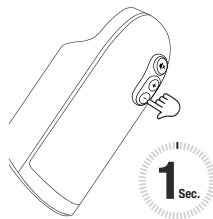

Abyste dosáhli maximálního pohodlí a předešli poškození, před každým použitím naneste malé množství lubrikantu na penis a dovnitř masturbátoru.

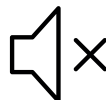

## Smart Silence (Chytré ticho)

V režimu Smart Silence se stimulace nespustí, dokud nebude snímač Pleasure Air plně zakryt. Díky tomu je během používání nejen diskrétnější, ale také příjemnější pro vás. Když je senzor zakrytý, stimulace Pleasure Air se automaticky spustí.

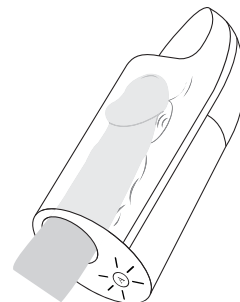

## Smart Silence ZAP / VYP

Chcete-li deaktivovat režim Smart Silence, podržte tlačítko Smart Silence zmáčknuté (🔊) po dobu 1 sekundy. Když je funkce Smart Silence deaktivována, stimulace je neustále zapnutá, nejenom když je senzor Pleasure Air plně zakrytý. Když je tlačítko Smart Silence zapnuté, tak tlačítko Smart Silence (🔊) svítí.

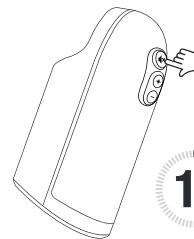



## Pleasure Air

Vložte penis správně a umístěte uzdičku penisu – frenulum (viz obrázek) na senzor Pleasure Air. Frenulum je citlivá oblast penisu, je to část kůže spojující předkožku s žaludem.

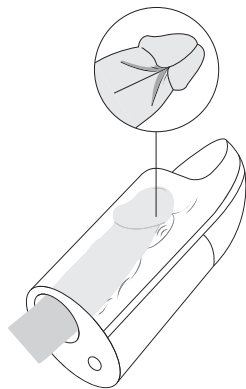

## Tip

Zkuste položit palec na návlek, abyste zvýšili tlak. Větší tlak znamená větší stimulaci, takže si pohrajte s tím, co vám vyhovuje.

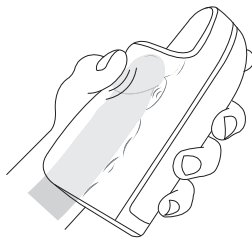

Náš silikon Cleantech je navržen pro dokonalou měkkost a hygienické čištění. Aby nedošlo k poškození, silikon nepřetahujte rukama, jednoduše vložte penis.

## Zvyšování intenzity

Stisknutím tlačítka (+) můžete procházet 8 zvyšujících se úrovní intenzity.

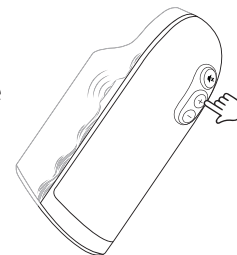

## Snížení intenzity

Intenzitu můžete snížit stisknutím tlačítka (-).

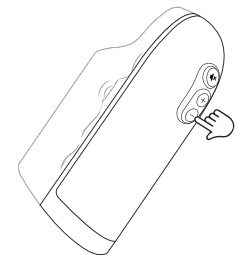

## Pohotovostní režim

Pohotovostní režim je navržen tak, aby byla manipulace s Ion pohodlná a šetrná k baterii. V režimu Smart Silence se zařízení automaticky vypne po 3 minutách nečinnosti. Všechny LED diody zhasnou.

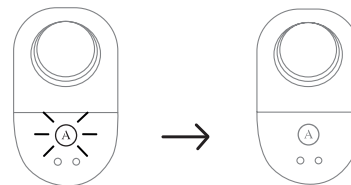

# Tipy na čištění

Ion je IPX7 vodotěsný. To znamená, že jej lze ponořit do vody bez poškození.

Otočením oddělte návlek od základny.

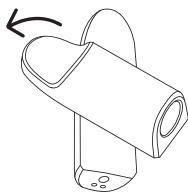

Ponořte silikonový návlek do vody.

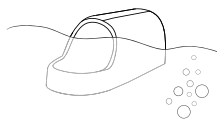

Vyčistěte návlek mýdlem a vodou a ošetřete dezinfekcí na erotické pomůcky.



Osušte návlek ručníkem nebo látkou.



Ponořte základnu Arcwave do vody a prsty opatrně umyjte otvor Pleasure Air.

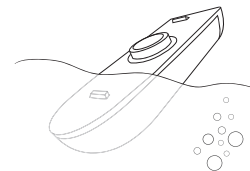

Vyčistěte základnu mýdlem a vodou a ošetřete dezinfekcí na erotické pomůcky.



Osušte ručníkem nebo látkou.

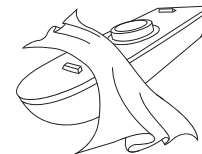

Spojte návlek a základnu otočením

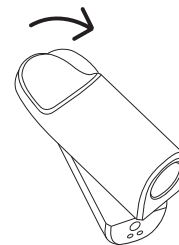

# Skladování a sušení

Otevřete skladovací pouzdro stisknutím uvolňovacích tlačítek.

Umístěte balíček DryTech dovnitř tyčinky DryTech. Tato tyčinka DryTech pomáhá zajistit, aby byla hračka zcela suchá.

**Poznámka:** Sušení zařízení před uskladněním může prodloužit životnost balíčku DryTech.

Následující část popisuje, jak používat balíček DryTech.

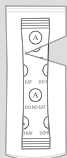
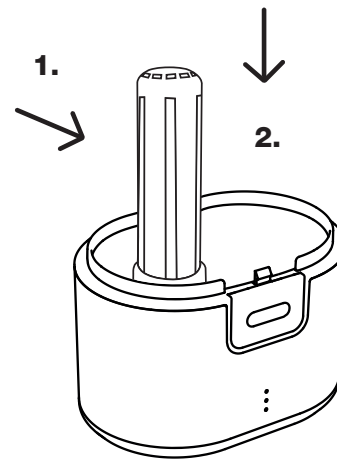
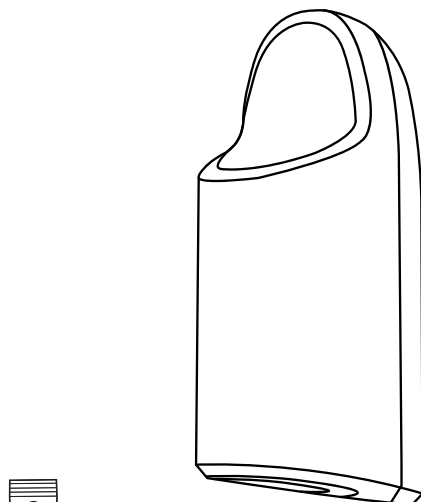
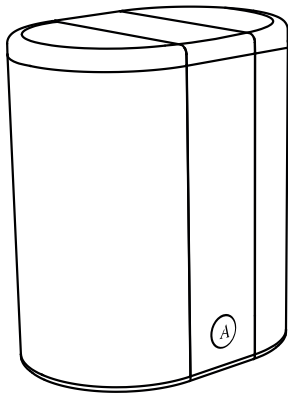

Před vložením do tyčinky DryTech odstraňte z balíčku DryTech průhledný obal.

# Obnova

Chcete-li obnovit část kapacity vašeho sušičiho balíčku, vyjměte balíček DryTech z tyčinky DryTech. Umístěte balíček DryTech do mikrovlnné trouby na nízký výkon 300 W (nebo použijte nastavení odmrazování) na 10 minut. Je třeba zabránit přímému kontaktu s vodou!

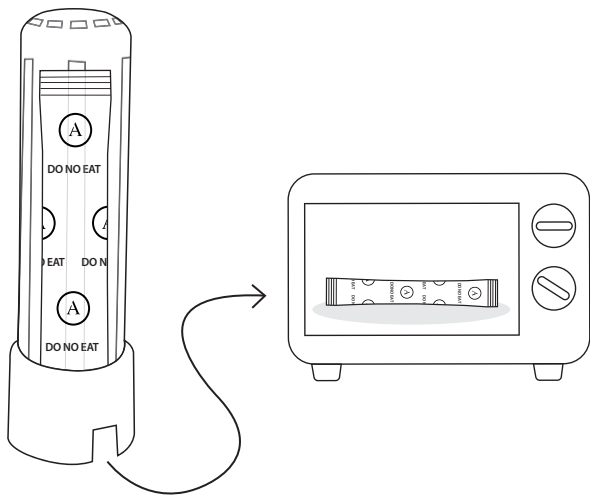

# Tipy pro nabíjení

Dobíjecí baterie Ionu je dodávána předem nabitá, ale může se zcela vybit kvůli vlivům prostředí. Doporučujeme, abyste baterii před prvním použitím plně nabili. Proces nabíjení trvá přibližně 85 minut a můžete si užít 60 minut potěšení při maximální intenzitě.

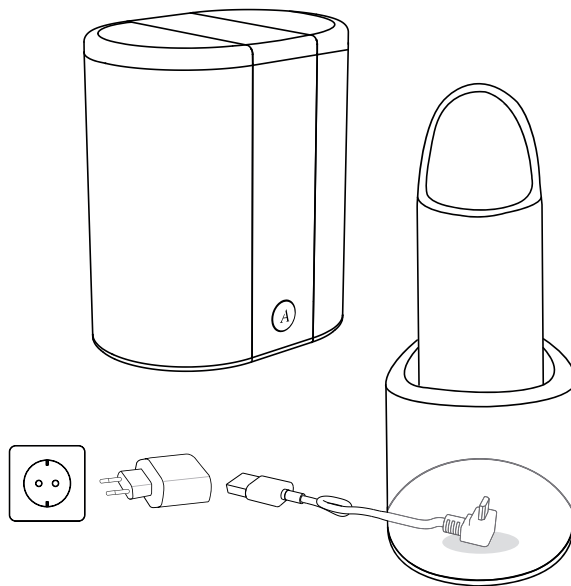



## Nabíjení

Připojte dobíjecí USB kabel k portu USB nebo k síťovému adaptéru. Umístěte svůj Ion na Sušící tyčinku DryTech logem dolů. LED diody na nabíjecí základně se rozsvítí. Vratte víko zpět.

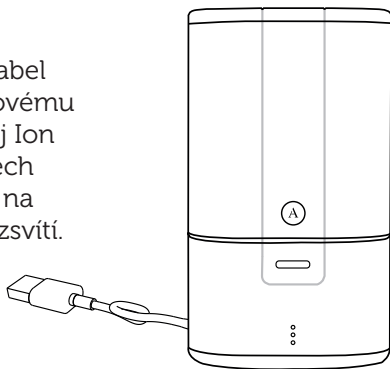

## Stav baterie

Pokud logo A na vašem Ionu bliká, znamená to, že baterie je téměř vybitá a zařízení se během následujících 3 minut vypne. Znamená to, že je čas nabít zařízení.

## Stav nabíjení na nabíjecí základně

3 LED diody na nabíjecí základně zobrazují aktuální úroveň nabití vašeho zařízení při nabíjení následujícím způsobem:

- **Nízká:** spodní LED bude blikat
- **Střední:** střední LED bude blikat
- **Vysoká:** horní LED bude blikat
- **Plně nabitý:** Všechny LED diody se rozsvítí

## Řešení problémů

### Problém: Smart Silence nefunguje

**Řešení 1:** Vyčistěte snímač Pleasure Air. V otvoru snímače Pleasure Air může být příliš mnoho lubrikantu a může zakrývat senzor Smart Silence a bránit mu ve správné funkci. Vypněte zařízení, vyčistěte senzor a znovu jej zapněte, abyste provedli novou kalibraci.

**Řešení 2:** Překalibrujte zařízení. Pokud sundáte návlek, když je zařízení zapnuté, může funkce Smart Silence běžet neustále. Vypněte zařízení, znovu připojte návlek a znovu ji zapněte, abyste provedli novou kalibraci.

### Problém: Zařízení se nezapíná

**Řešení 1:** Zkontrolujte, zda je vaše zařízení aktuálně v režimu Smart Silence. Úplně zakryjte snímač Pleasure Air prstem a zkontrolujte, zda je zapnutá funkce Smart Silence. Smart Silence můžete vypnout stisknutím tlačítka Smart Silence na 1 sekundu.

**Řešení 2:** Zařízení nelze zapnout během nabíjení.

**Řešení 3:** Nabijte zařízení. Když poprvé obdržíte Ion, zařízení může být zcela vybité kvůli vlivům prostředí.

**Řešení 4:** Nezapínejte zařízení, pokud je zakrytý senzor Pleasure Air. Ujistěte se také, že senzor není pokrytý lubrikantem. Pokud potřebujete pomoc, kontaktujte nás na adrese: [zasilky@cityrealex.com](mailto:zasilky@cityrealex.com)

## Záruka & obecné informace

U zařízení poskytujeme záruku na dobu dvou let od data původního nákupu. Záruka se nevztahuje v případě zničení, zneužití, nebo jiné vnější příčiny. Jakýkoli pokus o opravu produktu svépomocí bude mít za následek zrušení záruky. Zákazník je povinen reklamovat produkt společně s účtenkou nákupu.

### Obsah balení

- Arcwave Ion
- Skladovací / dobíjecí základna
- Tyčinka DryTech
- Balíček DryTech
- Dobíjecí USB kabel
- Návod
- 10 ml lubrikantu na vodní bázi
- Síťový adaptér není součástí balení



## Technické specifikace

Model:	ION11A
Dobíjecí síťový adaptér:	Vstup: 100-240V ~ 50/60 Hz Výstup: 5 V --- 0,75 A

## Ochrana životního prostředí

Jako distributor elektronických zařízení jsme ze zákona povinni akceptovat vrácení odpadu elektrických a elektronických zařízení zdarma. Výslovně prohlašujeme, že vy jako uživatel jste ze zákona povinni vrátit použité baterie. Nikdy nevyhazujte elektronická zařízení nebo baterie do domovního odpadu. Níže zobrazený symbol, který je také připojen k našim elektronickým položkám, vám to má výslovně připomenout.

## Výrobce

WOW Tech Europe GmbH, Friedenstrasse 91/91 a, 10249 Berlín, Německo

WOW Tech Europe GmbH si vyhrazuje právo provádět technické změny a změny designu, které slouží ke zlepšení zařízení.

Distribučováno v Severní Americe  
WOW Tech Canada Ltd., 330-1130 Morrison Drive, Ottawa, Ontario, Kanada K2H 9N6

[www.wowtech.com](http://www.wowtech.com)

Datum vydání: 2020. Verze 1.

Navrženo v Německu. Vyrobeno v Číně.